

GRUPOPANEL
Prefabricados Metálicos SL

CATALOGO GENERAL DE PRODUCTOS

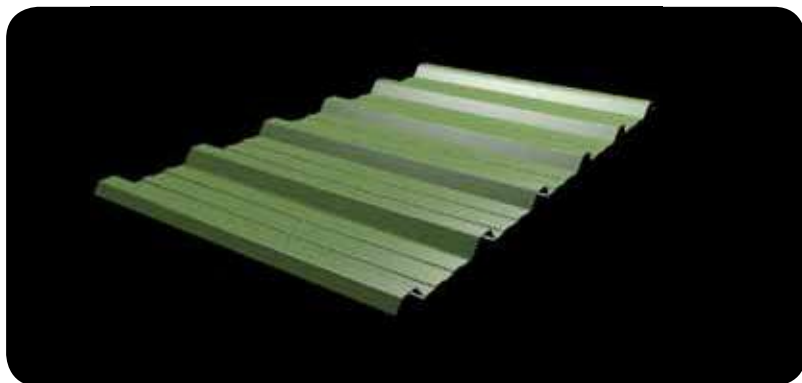

DATOS TECNICOS					Valores para		
CARA A			e (mm)	P (Kp/m ²)	CARA B		
I (cm ⁴)	W (cm ³)	M (Kpxm)			Ired (cm ⁴)	Wred (cm ³)	M (Kp x m)
8,585	3,559	49,82	0,5	4,906	5,839	3,306	46,28
10,494	4,497	62,96	0,6	5,887	7,530	4,108	57,51
12,208	5,477	76,68	0,7	6,868	9,357	4,865	68,11
13,952	6,259	87,63	0,8	7,850	11,237	5,646	79,04
17,390	7,798	109,17	1	9,812	15,230	7,156	100,18

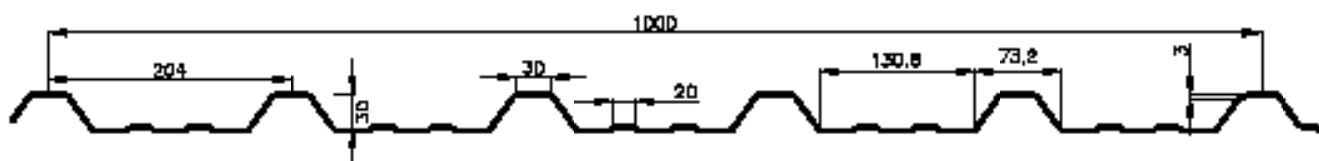

Sobrecargas en daN/m² sobre 2 apoyos

POSICION FACHADA								Esp (mm)	POSICION CUBIERTA							
L=metros									L=metros							
4,5	4,0	3,5	3,0	2,5	2,0	1,5	1,0		1,0	1,5	2,0	2,5	3,0	3,5	4,0	4,5
17,1	20,5	26,7	36,4	52,4	81,9	145,5	347,6	0,5	327,4	136,9	77,00	49,30	34,20	25,20	19,30	16,20
21,1	25,7	33,5	45,6	65,7	102,6	182,5	427,3	0,6	414,0	168,8	94,9	60,8	42,2	31,0	23,7	20,2
24,6	30,8	40,2	54,7	78,7	123,0	218,7	499,6	0,7	492,1	201,3	113,2	72,5	50,3	37,0	28,3	24,3
28,1	35,6	46,5	53,2	91,1	142,3	253,0	570,2	0,8	569,2	234,2	131,7	84,3	58,6	43,0	32,9	28,1
35,0	44,4	58,0	79,0	113,7	177,6	315,8	710,5	1	710,5	300,9	169,3	108,3	75,2	55,3	42,3	35,1

Sobrecargas en daN/m² sobre 4 apoyos

POSICION FACHADA								Esp (mm)	POSICION CUBIERTA							
L=metros									L=metros							
4,5	4,0	3,5	3,0	2,5	2,0	1,5	1,0		1,0	1,5	2,0	2,5	3,0	3,5	4,0	4,5
21,4	24,1	31,4	42,8	61,6	96,3	171,2	434,6	0,5	409,3	181,9	102,3	65,5	45,5	33,4	25,6	20,2
26,4	29,7	38,8	52,7	76,0	118,7	211,0	534,2	0,6	513,1	228,1	128,3	82,1	57,0	41,9	32,1	25,3
30,8	35,4	46,2	62,9	90,6	141,5	251,6	624,6	0,7	515,2	273,4	153,8	98,4	68,4	50,2	38,4	30,4
35,2	41,2	53,8	73,2	105,4	164,7	292,8	712,8	0,8	711,5	316,2	177,9	113,8	79,1	58,1	44,5	35,1
43,8	52,9	69,1	94,0	135,4	211,6	376,2	888,2	1	888,2	394,8	222,1	142,1	98,7	72,5	55,5	43,8

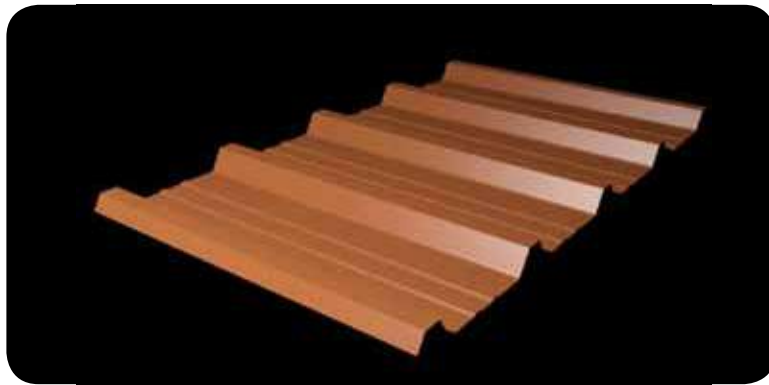

DATOS TÉCNICOS				
e (mm)	Peso (Kg/m ²)	Sección (cm ²)	M.Inercia (cm ⁴)	Wred (cm ³)
0,5	4,91	6,25	13,96	4,171
0,6	5,89	7,50	16,69	5,002
0,7	6,87	8,75	19,41	5,831
0,8	7,85	10,0	22,11	6,659
1,0	9,81	12,5	24,64	8,312

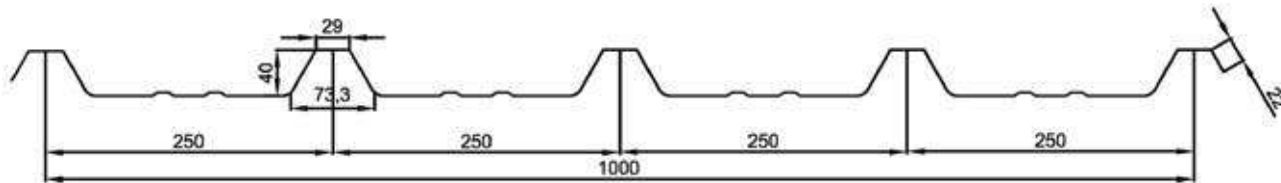

	Sobrecargas en daN/m ² POSICION CUBIERTA								Esp (mm)	Sobrecargas en daN/m ² POSICION FACHADA						
	L=metros									L=metros						
	3,0	2,50	2,25	2,0	1,5	1,25	1,0	1,0		1,25	1,5	2,0	2,25	2,5	3,0	
1 Vano	35	84	84	119	237	342	534	0,5	529	339	235	107	75	55	32	
2 Vanos	59	105	105	130	235	339	529		534	342	237	133	105	85	59	
3 Vanos	67	131	131	165	294	423	662		667	427	297	167	132	103	60	
1 Vano	43	103	103	147	294	424	662	0,6	642	411	285	133	94	68	40	
2 Vanos	71	127	127	160	285	411	642		662	424	294	165	131	106	74	
3 Vanos	82	159	159	201	357	514	802		827	529	368	207	163	129	75	
1 Vano	51	120	120	171	406	700	1094	0,7	1059	634	367	155	109	79	46	
2 Vanos	118	209	209	265	471	678	1059		1094	700	486	273	216	175	110	
3 Vanos	96	227	227	323	589	848	1324		1367	875	608	292	205	150	87	
1 Vano	58	137	137	196	463	793	1219	0,8	1219	745	431	182	128	93	54	
2 Vanos	135	241	241	305	542	780	1247		1247	798	554	312	246	200	130	
3 Vanos	109	259	259	369	677	975	1559		1559	998	693	243	241	176	102	
1 Vano	72	172	172	244	579	993	1537	1	1537	969	561	237	166	121	70	
2 Vanos	171	304	304	384	682	983	1552		1552	993	690	388	307	248	169	
3 Vanos	137	324	324	461	854	1229	1940		1940	1242	862	447	314	229	132	



PERFIL MINIONDA GP-18/76

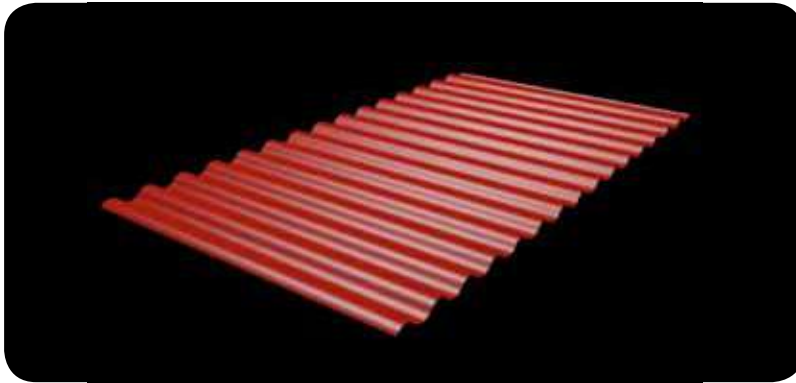

DATOS TECNICOS				
e (mm)	Peso (Kg/m ²)	Seccion (cm ²)	M.Inercia (cm ⁴)	Wred (cm ³)
0,5	4,91	6,25	2,04	2,330
0,6	5,89	7,50	2,40	2,720
0,7	6,87	8,75	2,09	3,170
0,8	7,85	10,00	3,22	3,625
1,0	9,81	12,50	4,08	4,532

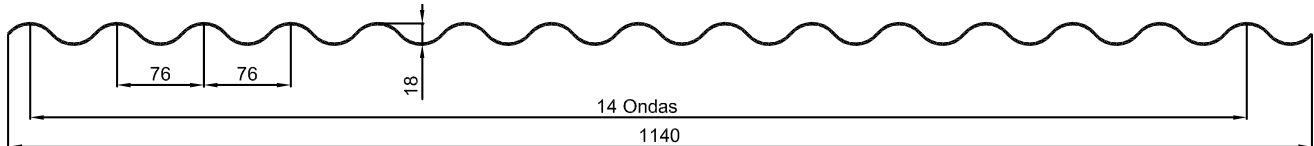

Sobrecargas de Utilización								
L=metros								
Esp (mm)	1,0	1,25	1,5	1,75	2,0	2,25	2,5	3,0
0,5	260	167	115	85	65	51	41	28
0,6	304	195	135	99	76	60	48	33
0,7	355	227	157	115	88	70	56	39
0,8	406	259	180	132	101	80	64	45
1,0	507	324	225	165	126	100	81	56

- El Perfil GP-18/76, se utiliza principalmente en aplicaciones de cerramientos en fachadas, por su gran acabado estetico, al poder combinarse en diferentes colores y con traslúcidos tanto de poliéster como de policarbonato.
- Otra aplicación típica es la "Camara Bufa" realizada en interiores de garajes, principalmente en acabado de acero galvanizado.

PERFIL TRAPEZOIDAL GP-32/200

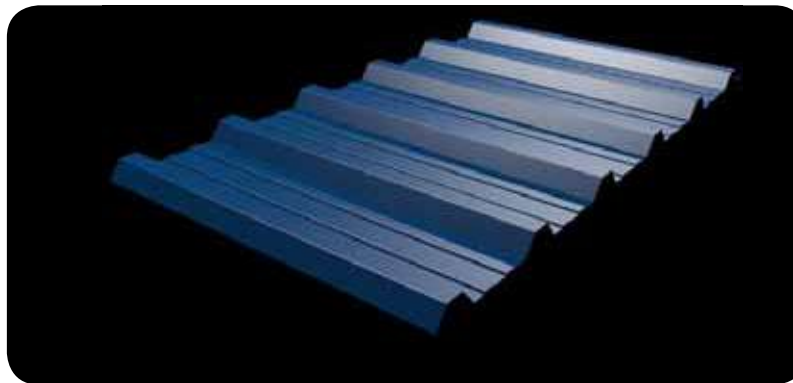

DATOS TECNICOS				
e (mm)	Peso (Kg/m ²)	Seccion (cm ²)	M.Inercia (cm ⁴)	Wred (cm ³)
0,5	4,91	6,25	2,04	2,330
0,6	5,89	7,50	2,40	2,720
0,7	6,87	8,75	2,09	3,170



Sobrecargas en daN/m ² POSICION CUBIERTA								Sobrecargas en daN/m ² POSICION FACHADA							
L=metros								L=metros							
	2,75	2,50	2,25	2,0	1,5	1,25	1,0	Esp (mm)	1,0	1,25	1,5	2,0	2,25	2,5	2,75
1 Vano	-	-	-	82	187	272	427	0,5	398	253	1,75	82	-	-	-
2 Vanos	-	65	81	103	187	272	427		398	253	1,75	96	75	60	-
3 Vanos	-	80	102	130	235	341	535		499	313	219	121	95	76	-
1 Vano	-	-	68	99	239	347	545	0,6	489	311	215	99	68	-	-
2 Vanos	68	83	104	132	239	347	545		489	311	215	118	92	74	60
3 Vanos	71	96	131	167	239	435	683		613	390	269	149	117	94	71
1 Vano	-	-	79	115	301	416	653	0,7	582	370	255	115	79	-	-
2 Vanos	81	99	124	159	283	416	653		582	370	255	141	110	88	72
3 Vanos	82	112	156	200	283	521	818		729	465	321	178	139	112	82

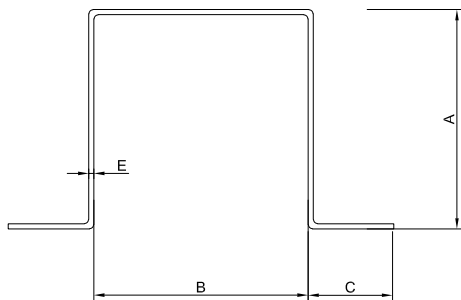
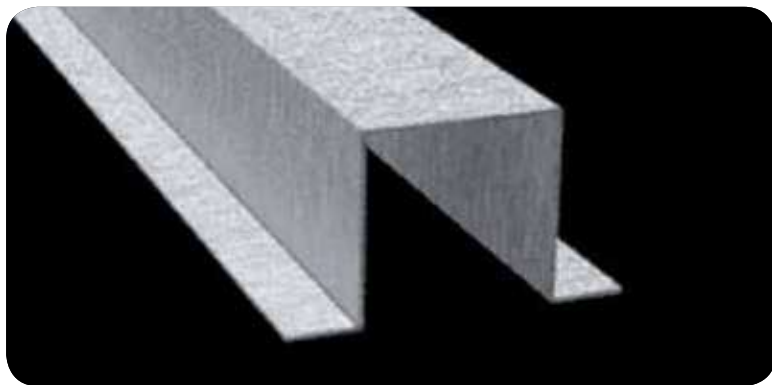

DIMENSIONES (mm)

A	B	C	E
30	30	20	0,6
30	30	20	0,6
30	30	20	1,0
40	40	20	0,6
40	40	20	0,8
40	40	20	1,0
50	40	20	0,8
50	40	20	1,0
50	40	20	1,2
50	50	20	0,6
50	50	20	0,8
50	50	20	1,0
50	50	20	1,2
60	30	20	0,8
60	30	20	1,0
60	30	20	1,2
60	40	20	0,8
60	40	20	1,0
60	40	20	1,2

PERFIL LAMA PL/200 y 201



Características Técnicas PL/200

Espesor	Peso	M.Inercia
mm	Kg/m ²	cm ⁴
0,5	4,906	8,585
0,6	5,887	10,494
0,7	6,868	12,208
0,8	7,850	13,952
0,9	8,831	15,651
1	9,812	17,390

Aplicaciones: Fabricación de puertas, y falsos techos, con fijación oculta.
MATERIALES: Chapa fría, Chapa Galvanizada, Chapa Prelacada, Chapa Imitación Madera.

Características Técnicas PL/201

Espesor	Peso	Sección
mm	Kg/m ²	Kg/m
0,5	4,98	1,03
0,6	5,98	1,24
0,7	6,98	1,45
0,8	7,97	1,65
0,9	8,97	1,86
1	9,97	2,06

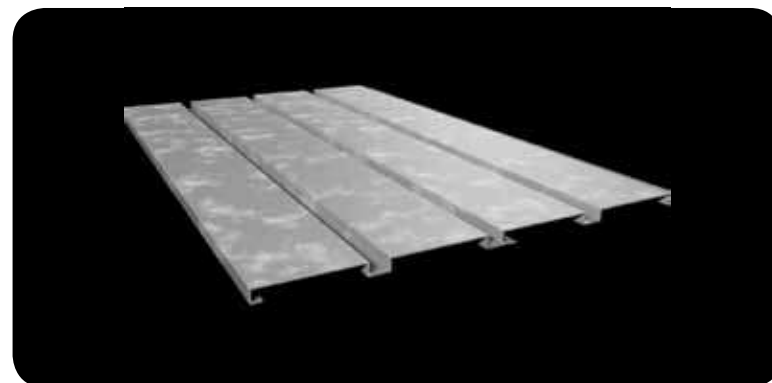
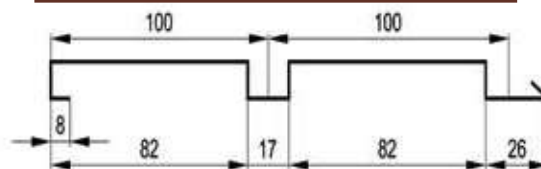

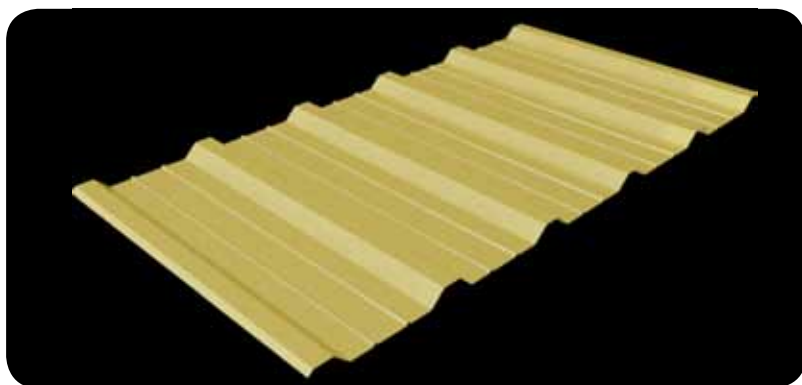

DATOS TECNICOS				
e (mm)	Peso (Kg/m ²)	Seccion (cm ²)	M.Inercia (cm ⁴)	Wred (cm ³)
0,5	4,46	6,25	3,405	2,190
0,6	5,35	7,50	4,086	2,628
0,7	6,24	8,75	4,767	3,066
0,8	7,13	10,00	5,448	3,504
1,0	8,92	12,50	6,810	4,380

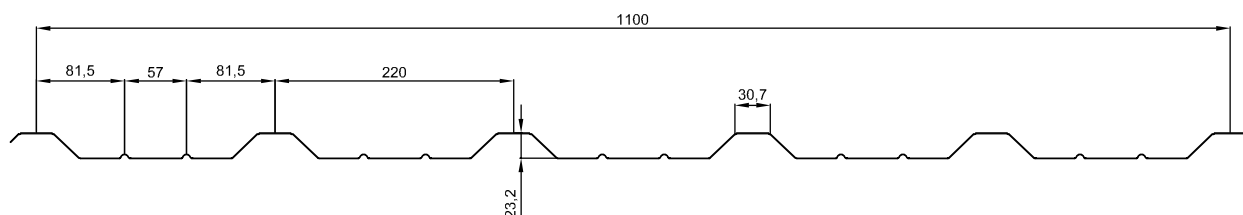

Sobrecargas en daN/m² POSICION FACHADA

L=metros

	3,0	2,75	2,50	2,25	2,0	1,75	1,5	1,25	1,0	Esp (mm)
1 Vano	10	13	18	24	34	51	81	141	275	0,5
2 Vanos	25	32	42	55	70	92	125	179	280	
3 Vanos	19	25	33	45	65	97	154	224	350	
1 Vano	12	16	21	29	41	61	98	169	329	0,6
2 Vanos	29	38	51	66	84	110	150	215	336	
3 Vanos	23	30	40	55	78	116	154	269	420	
1 Vano	14	18	25	34	48	72	114	197	384	0,7
2 Vanos	34	45	59	76	98	128	174	251	392	
3 Vanos	27	35	46	64	91	135	215	314	491	
1 Vano	16	21	28	39	55	82	130	225	439	0,8
2 Vanos	39	51	78	89	112	146	199	287	449	
3 Vanos	31	40	53	73	104	155	246	359	561	
1 Vano	20	26	35	48	69	102	163	281	549	1
2 Vanos	49	64	85	11	140	183	249	359	561	
3 Vanos	38	50	65	91	130	193	307	449	701	

- El Perfil GP-23/220, tiene un aspecto trapezoidal, suavizado por su baja cota de greca, que le confiere una estética ideal para los cerramientos de fachada.
- Los espesores de chapa en los que se puede fabricar están comprendidos entre 0,4 y 1,2mm.



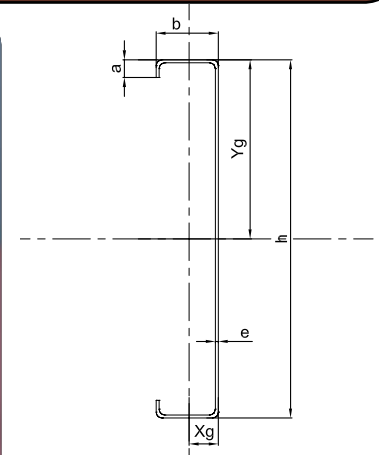
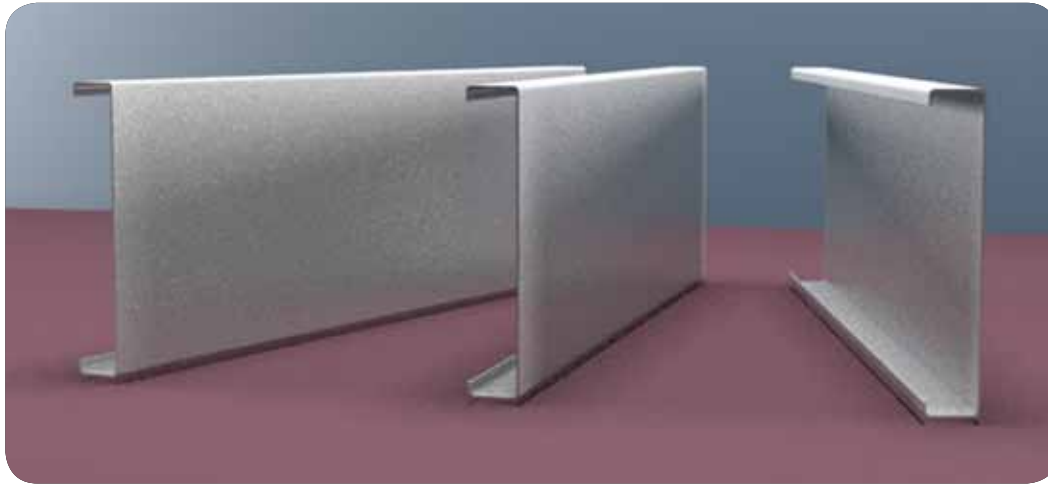

DIMENSIONES (mm)

Perfil	Dimensiones				A	P	Referido al eje X			Referido al Eje y			YG	XG
	h	b	a	e			Ix	Wx	ix	Iy	Wy	iy		
Unidades	mm	mm	mm	mm	cm ²	Kg/m	cm ⁴	cm ³	cm	cm ⁴	cm ³	cm	cm	cm
CGP-100 X 1,5	100	50	15	1,5	3,32	2,48	53,65	10,73	4,02	11,86	3,66	1,89	50,00	17,62
CGP-100 x 2,0	100	50,5	15	2,0	4,39	3,31	70,05	14,01	3,99	15,57	4,78	1,88	50,00	17,91
CGP-100 x 2,5	100	51,0	15	2,5	5,44	4,14	85,74	17,15	3,97	19,17	5,85	1,88	50,00	18,21
CGP-100 x 3,0	100	51,5	15	3,0	6,50	4,97	101,55	20,31	3,95	22,85	6,91	1,87	50,00	18,43
CGP-125 X 1,5	125	50	15	1,5	3,70	2,78	89,97	14,40	4,93	12,81	3,76	1,86	62,50	15,91
CGP-125 x 2,0	125	50,5	15	2,0	4,89	3,71	117,81	18,85	4,91	16,83	4,91	1,86	62,50	16,19
CGP-125 x 2,5	125	51,0	15	2,5	6,07	4,63	144,60	23,14	4,88	20,75	6,01	1,85	62,50	16,46
CGP-125 x 3,0	125	51,5	15	3,0	7,25	5,56	171,61	27,46	4,86	24,73	7,10	1,85	62,50	16,68
CGP-150 X 1,5	150	50	15	1,5	4,07	3,07	137,87	18,38	5,82	13,58	3,83	1,83	75,00	14,52
CGP-150 x 2,0	150	50,5	15	2,0	5,39	4,10	180,88	24,12	5,79	17,87	5,00	1,82	75,00	14,78
CGP-150 x 2,5	150	51,0	15	2,5	6,69	5,12	222,47	29,66	5,77	22,04	6,13	1,81	75,00	15,04
CGP-150 x 3,0	150	51,5	15	3,0	8,00	6,15	264,39	35,25	5,75	26,28	7,25	1,81	75,00	15,25
CGP-175 x 2,0	175	50,5	15	2,0	5,89	4,49	260,85	29,81	6,65	18,74	5,08	1,78	87,50	13,61
CGP-175 x 2,5	175	51,0	15	2,5	7,32	5,61	321,32	36,72	6,63	23,13	6,23	1,78	87,50	13,86
CGP-175 x 3,0	175	51,5	15	3,0	8,75	6,74	382,25	43,69	6,61	27,57	7,37	1,77	87,50	14,08
CGP-200 x 2,0	200	74,0	19,5	2,0	7,51	5,71	462,99	46,30	7,85	54,66	10,49	2,70	100,00	21,91
CGP-200 x 2,5	200	74,5	20,0	2,5	9,37	7,14	573,57	57,36	7,82	68,31	13,09	2,70	100,00	22,31
CGP-200 x 3,0	200	75,0	20,5	3,0	11,24	8,57	685,30	68,53	7,81	82,34	15,73	2,71	100,00	22,65
CGP-225 x 2,0	225	74,0	19,5	2,0	8,01	6,11	609,98	54,22	8,73	56,70	10,62	2,66	112,50	20,60
CGP-225 x 2,5	225	74,5	20,0	2,5	9,99	7,63	756,35	67,23	8,70	70,90	13,25	2,66	112,50	20,99
CGP-225 x 3,0	225	75,0	20,5	3,0	11,99	9,16	904,25	80,38	8,68	85,47	15,93	2,67	112,50	21,33
CGP-250 x 2,0	250	74,0	19,5	2,0	8,51	6,50	782,06	62,56	9,59	58,51	10,73	2,62	125,00	19,45
CGP-250 x 2,5	250	74,5	20,0	2,5	10,62	8,12	970,43	77,63	9,56	73,19	13,39	2,63	125,00	19,83
CGP-250 x 3,0	250	75,0	20,5	3,0	12,47	9,75	1160,75	92,86	9,54	88,24	16,09	2,63	125,00	20,16
CGP-258 x 2,0	258	74,0	20	2,0	9,09	6,97	910,20	70,56	10,01	81,15	13,23	2,99	129,00	22,65
CGP-258 x 2,5	258	74,5	20	2,5	11,32	8,67	1126,86	87,35	9,98	100,58	16,33	2,98	129,00	22,91
CGP-258 x 3,0	258	75,0	20	3,0	13,55	10,36	1344,41	104,22	9,96	120,14	19,41	2,93	129,00	23,12
CGP-300 x 2,0	300	74,0	19,5	2,0	9,51	7,28	1207,71	80,51	11,27	61,57	10,90	2,54	150,00	17,51
CGP-300 x 2,5	300	74,5	20,0	2,5	11,87	9,11	1500,32	100,02	11,24	77,06	13,61	2,55	150,00	17,87
CGP-300 x 3,0	300	75,0	20,5	3,0	14,24	10,93	1795,81	119,72	11,23	92,94	16,36	2,55	150,00	18,20
CGP-308 x 2,0	308	84,0	20	2,0	10,09	7,76	1383,23	89,82	11,71	85,38	13,45	2,91	154,00	20,51
CGP-308 x 2,5	308	84,5	20	2,5	12,57	9,66	1714,31	111,32	11,68	105,87	16,61	2,90	154,00	20,75
CGP-308 x 3,0	308	85,0	20	3,0	15,05	11,54	2046,68	132,90	11,66	126,46	19,75	2,90	154,00	20,96

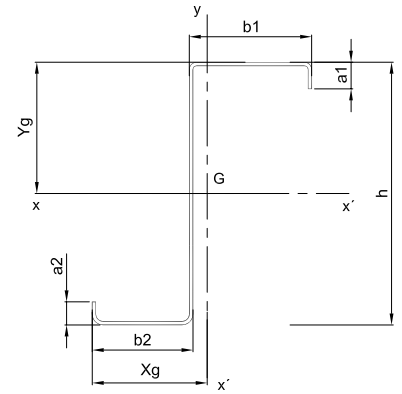
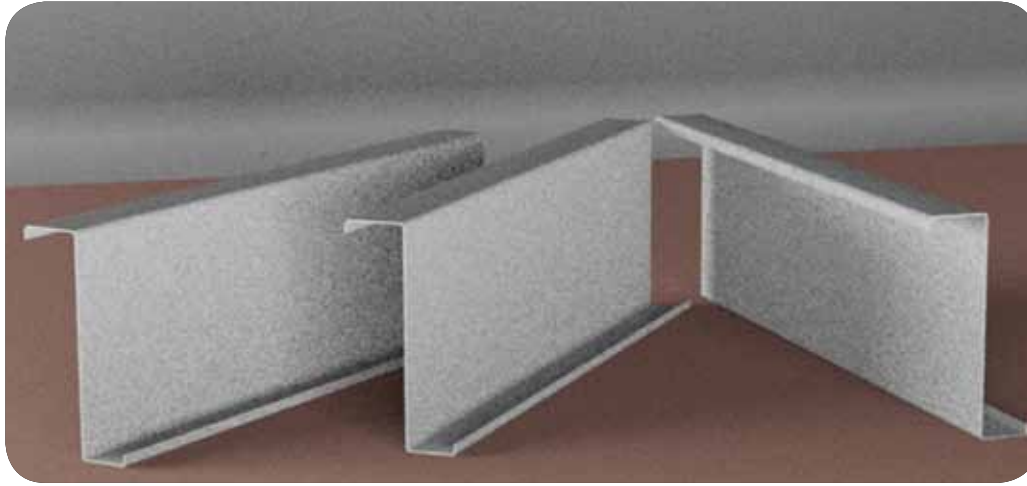

DIMENSIONES (mm)

Perfil	Dimensiones						A	P	Referido al eje X			Referido al Eje y			YG	XG
	h	b1	b2	a1	a2	e			Ix	Wx	ix	Iy	Wy	iy		
Unidades	mm	mm	mm	mm	mm	mm	cm ²	Kg/m	cm ⁴	cm ³	cm	cm ⁴	cm ³	cm	cm	cm
ZGP-100 X 1,5	100	54,0	46,0	13	13	1,5	3,26	2,48	52,8	10,07	4,02	19,7	3,92	2,46	52,41	48,11
ZGP-100 x 2,0	100	54,5	46,5	14	14	2,0	4,35	3,31	69,4	13,20	3,99	26,8	5,32	2,48	52,59	48,61
ZGP-100 x 2,5	100	55,0	47,0	15	15	2,5	5,44	4,14	85,6	16,22	3,92	34,2	6,78	2,51	52,78	49,11
ZGP-100 x 3,0	100	55,5	47,5	16	16	3,0	6,56	4,92	102,1	19,36	3,95	42,0	8,31	2,53	52,76	49,43
ZGP-125 X 1,5	125	54,0	46,0	13	13	1,5	3,64	2,78	88,4	13,56	4,93	19,8	3,91	2,33	65,20	47,82
ZGP-125 x 2,0	125	54,5	46,5	14	14	2,0	4,85	3,71	116,7	17,85	4,91	26,9	5,31	2,36	65,41	48,29
ZGP-125 x 2,5	125	55,0	47,0	15	15	2,5	6,07	4,63	144,4	22,01	4,68	34,3	6,76	2,38	65,63	48,77
ZGP-125 x 3,0	125	55,5	47,5	16	16	3,0	7,31	5,56	172,8	26,33	4,86	42,2	6,80	2,40	65,61	49,03
ZGP-150 X 1,5	150	54,0	46,0	13	13	1,5	4,01	3,07	135,5	17,39	5,81	19,9	3,90	2,22	77,94	47,53
ZGP-150 x 2,0	150	54,5	46,5	14	14	2,0	5,35	4,10	179,2	22,93	5,79	27,0	5,30	2,25	78,18	48,03
ZGP-150 x 2,5	150	55,0	47,0	15	15	2,5	6,69	5,12	222,3	28,35	5,76	34,4	6,75	2,27	78,41	48,49
ZGP-150 x 3,0	150	55,5	47,5	16	16	3,0	8,06	6,15	266,3	33,97	5,75	42,4	8,28	2,29	78,39	48,79
ZGP-175 x 2,0	175	54,5	46,5	14	14	2,0	5,85	4,49	258,5	28,44	6,65	27,1	5,29	2,15	90,89	47,81
ZGP-175 x 2,5	175	55,0	47,0	15	15	2,5	7,32	5,61	321,1	35,23	6,62	34,6	6,74	2,17	91,14	48,25
ZGP-175 x 3,0	175	55,5	47,5	16	16	3,0	8,81	6,74	395,0	42,25	6,61	42,5	8,27	2,20	91,12	48,55
ZGP-200 x 2,0	200	79,0	69,0	19	19	2,0	7,49	5,71	461,2	44,54	7,85	86,1	11,49	3,39	103,56	71,13
ZGP-200 x 2,5	200	79,5	69,5	20	20	2,5	9,37	7,14	573,1	55,22	7,82	109,0	14,56	3,41	103,78	71,59
ZGP-200 x 3,0	200	80,0	70,0	21	21	3,0	11,27	8,57	686,6	66,17	7,80	133,2	17,73	3,44	103,77	71,89
ZGP-225 x 2,0	225	79,0	69,0	19	19	2,0	7,99	6,11	607,7	52,27	8,72	86,2	11,48	3,28	116,26	70,93
ZGP-225 x 2,5	225	79,5	69,5	20	20	2,5	9,99	7,63	755,8	64,88	8,70	109,2	14,54	3,31	116,49	71,38
ZGP-225 x 3,0	225	80,0	70,0	21	21	3,0	12,02	9,16	906,1	77,79	8,68	133,4	17,71	3,33	116,48	71,68
ZGP-250 x 2,0	250	79,0	69,0	19	19	2,0	8,49	6,50	779,2	60,44	9,58	86,3	11,47	3,19	128,93	70,76
ZGP-250 x 2,5	250	79,5	69,5	20	20	2,5	10,62	8,12	969,2	75,07	9,56	109,4	14,53	3,21	129,18	71,20
ZGP-250 x 3,0	250	80,0	70,0	21	21	3,0	12,77	9,75	1163,2	90,05	9,54	133,6	17,70	3,23	129,16	71,49
ZGP-300 x 2,0	300	79,0	69,0	19	19	2,0	9,49	7,28	1203,5	78,03	11,26	86,5	11,45	3,02	154,23	70,42
ZGP-300 x 2,5	300	79,5	69,5	20	20	2,5	11,87	9,11	1499,4	97,05	11,24	109,7	14,50	3,04	154,49	70,89
ZGP-300 x 3,0	300	80,0	70,0	21	21	3,0	14,27	10,93	1799,7	116,50	11,23	134,0	17,67	3,06	154,48	71,18

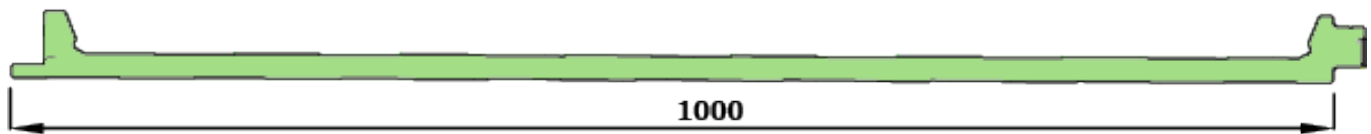
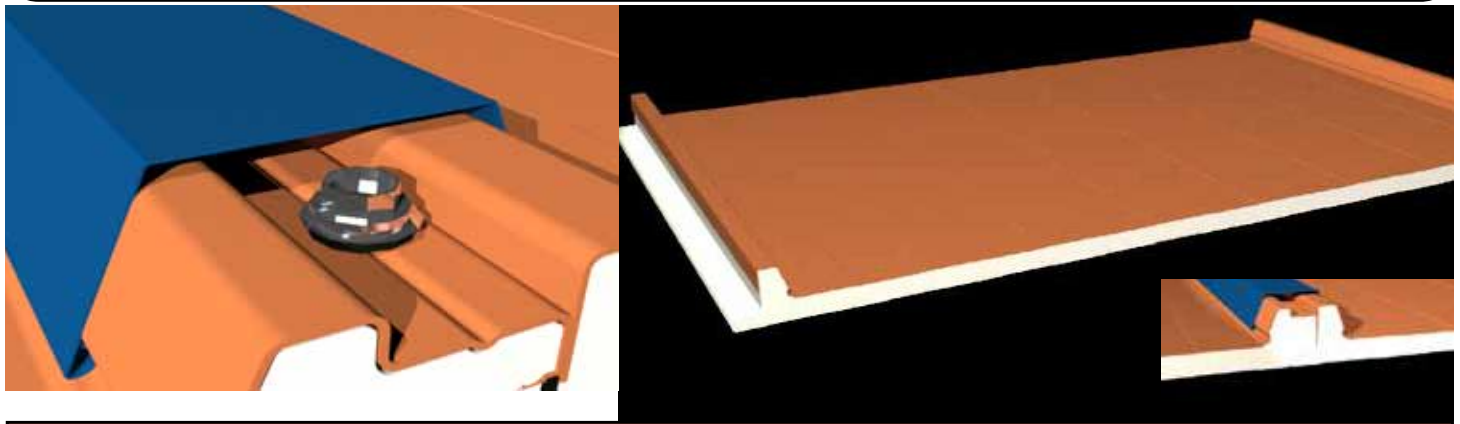

El panel de cubierta de dos grecas con núcleo de poliuretano, está diseñado para realizar las envolventes más exigentes para todo tipo de edificios por su versatilidad en la fijación mecánica a elementos estructurales.

Esta versatilidad y adaptación le hacen un producto ideal para la realización de todo tipo de cubiertas tanto en el ámbito industrial como en la edificación civil.

El producto está conformado por dos laminas metálicas adheridas a un núcleo de espuma rígida de poliuretano (PUR), cuya rigidez, ligereza, estabilidad y aislamiento térmico (gracias a su baja conductividad), hacen del producto junto con sus propiedades mecánicas, un cerramiento auto portante de fácil, rápida, y económica instalación, además de larga duración ante agentes agresivos medioambientales, excelente estanqueidad, que señalan al panel sándwich de cubierta PUR, como una solución sobresaliente frente a otras existentes en el mercado.

- Ancho 1000 mm
- Long Max... 14000 mm
- Long min.... 3000 mm

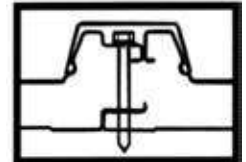

Espesor Nominal (mm)	Peso (Kg/m ²)	A.Térmico Kcal/m ² *h*°C	A.Térmico W/m ² *h*°K
30	9,98	0,57	0,67
40	10,38	0,44	0,52
50	10,78	0,35	0,12
60	11,18	0,28	0,31

Espesor Nominal (mm)	Sobrecarga de Uso (daN/m ²)				
	Distancia Entre Apoyos (m)				
	1,5	2	2,5	3	3,5
30	210	170	120	80	-
40	240	200	150	105	-
50	270	230	170	125	80
60	300	260	200	145	110

- Densidad espuma de poliuretano ... 40 Kg/m³
- Recubrimiento de Pintura..... Poliéster 25 mc, Plastisol 100 y 200 mc, PVDF 25 mc, otros recubrimientos bajo consulta.
- Longitud estándar de transporte..... 12 m

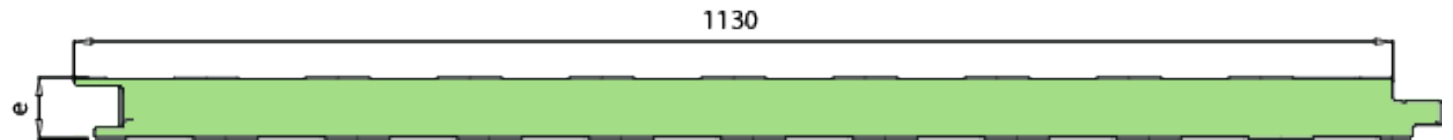
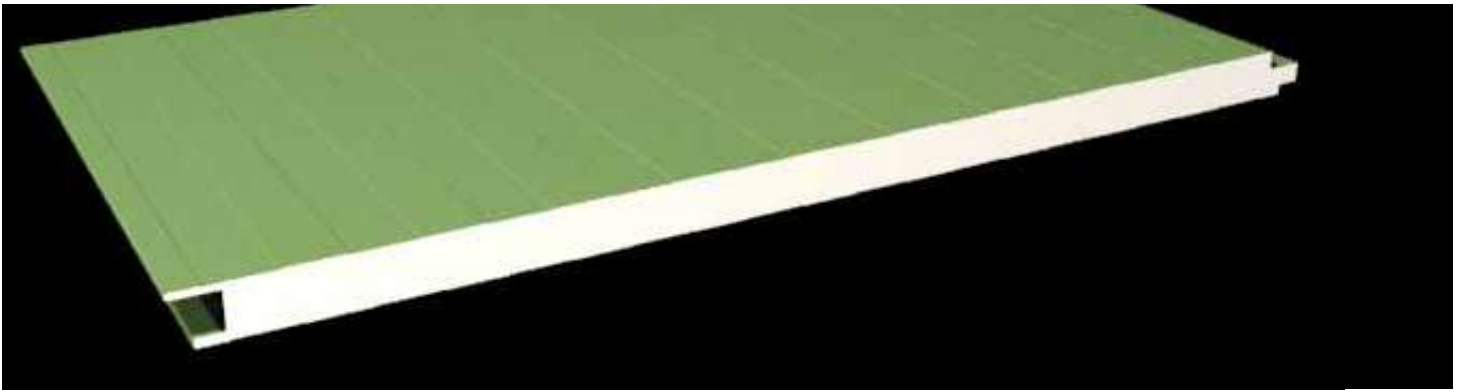

Sobrecarga de Uso (daN/m ²)			Distancia Entre Apoyos (m)			
Espesor Nominal (mm)	Peso (Kg/m ²)	A.Térmico W/m ² *h*°K				
			2,5	3	3,5	4
35	11,1	0,66	126	87	48	-
40	11,9	0,58	140	101	63	-
50	12,7	0,47	164	116	77	58
60	13,5	0,40	194	145	106	77

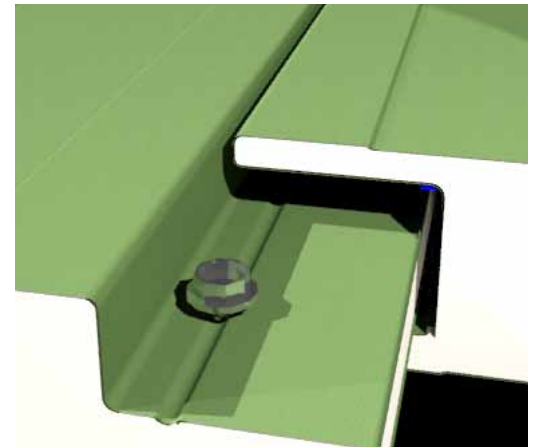

El panel de fachada fijación oculta, esta formado por dos laminas metálicas con recubrimiento orgánico, y un núcleo de poliuretano inyectado, que colaboran mecánicamente, constituyendo una solución de placa machihembrada excepcional para la realización de envolventes externas en cuanto a paramentos verticales se refiere, tanto en montaje vertical, como horizontal, en edificios industriales, edificación civil e edificios emblemáticos.

El acabado externo puede elegirse en varios dibujos de terminación como micronervado, liso y microperfilado, dando un alto valor estético al acabado externo del edificio, pudiendo realizar infinidad de combinaciones de colores estándares para la siderurgia, habitual suministrador de bobinas prepintadas.

- Densidad espuma de poliuretano ... 40 Kg/m³
- Recubrimiento de Pintura..... Poliéster 25 mc, Plastisol 100 y 200 mc, PVDF

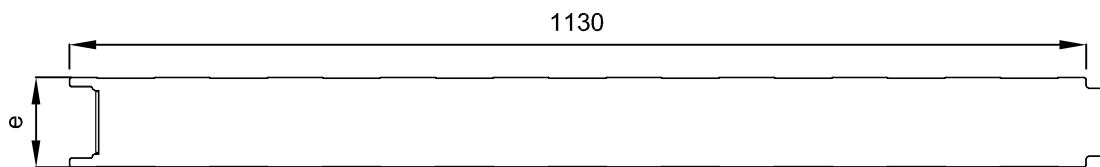
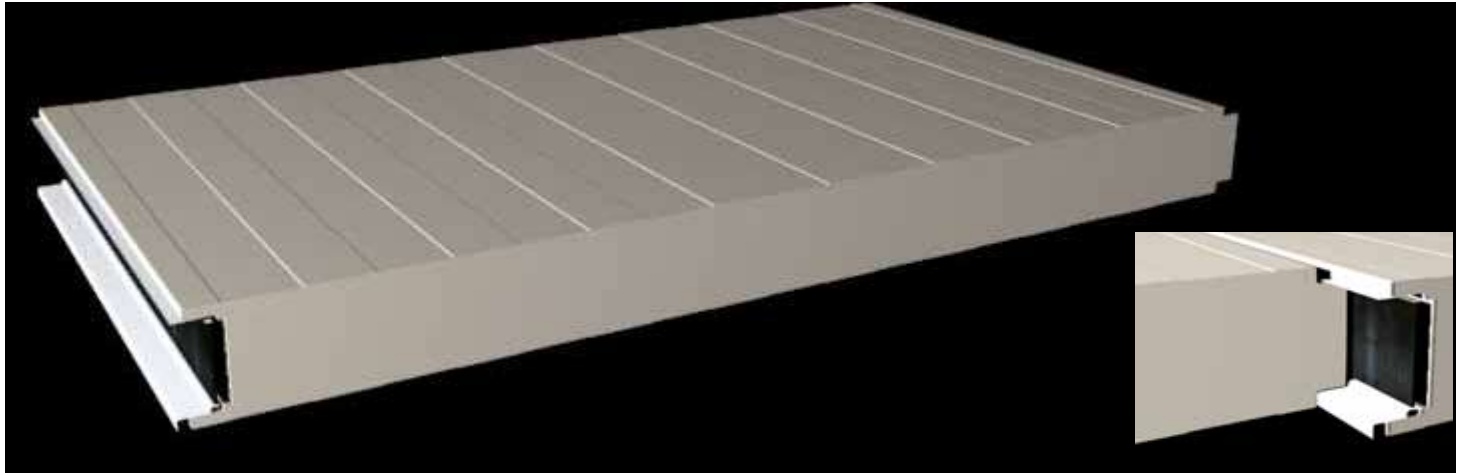

Sobrecarga de Uso (daN/m ²)			Distancia Entre Apoyos (m)										
Espesor Nominal (mm)	Peso (Kg/m ²)	A.Térmico W/m ² *h*°K	Distancia Entre Apoyos (m)										
			2,5	3	4	4,5	5	6	6,5	7	8	9	
60	11,1	0,32	200	125	91	81	71						
80	11,9	0,25	225	151	116	105	90	69					
100	12,7	0,20	260	179	146	127	114	91	72				
120	13,5	0,17	280	232	177	158	139	113	95	62			
180	15,9	0,11	355	339	261	231	211	168	136	113	87	68	
200	16,7	0,10	388	372	276	247	222	177	147	128	98	82	

El panel Frigorífico con núcleo de poliuretano, es una excelente solución aislante que se emplea para la construcción de cámaras y almacenes frigoríficos cuya utilidad es la conservación de productos perecederos a bajas temperaturas.

Las principales ventajas de esta solución es el elevado aislamiento térmico, ligereza del producto y resistencia mecánica además de una alta estabilidad dimensional.

El panel Frigorífico, está compuesto de dos laminas de acero galvanizado con recubrimiento orgánico acorde a la utilización del producto en el sector agroalimentario a petición del cliente, pudiéndose realizar el dibujo superficial de estas laminas exteriores, como nervado, liso o micro perfilado, que cubren un núcleo inyectado en espuma de poliuretano expandido de 35 Kg/m³ de densidad nominal, sin CFC's.

- Densidad espuma de poliuretano ... 35 Kg/m³
- Recubrimiento de Pintura..... Poliéster 25 mc, Plastisol 100 y 200 mc, PVDF 25 mc, otros recubrimientos bajo consulta.
- Longitud estandar de transporte..... 12 m

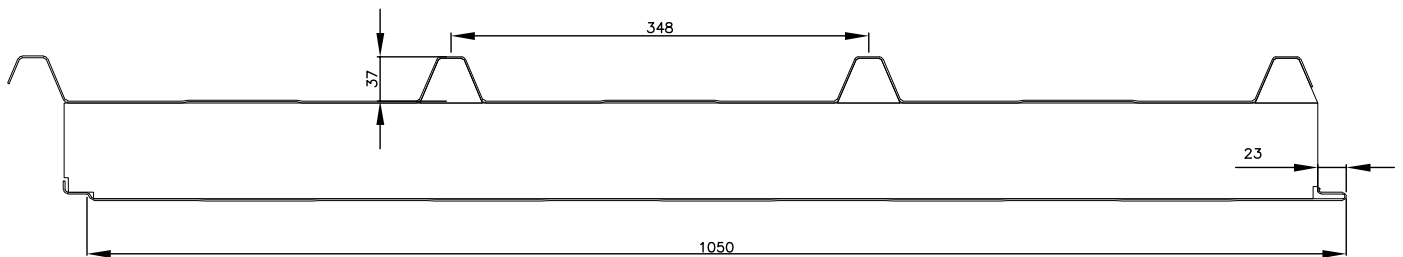
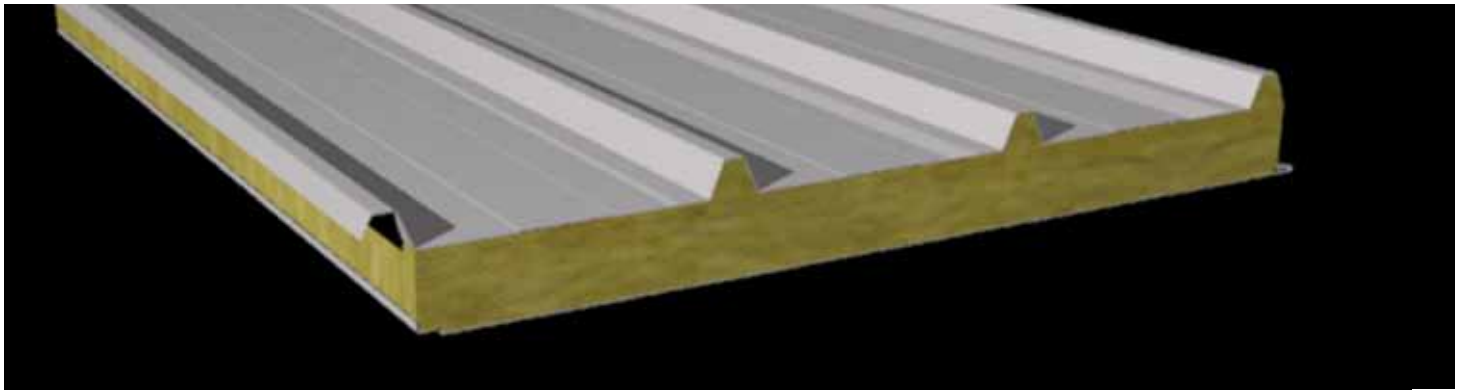

Sobrecarga de Uso (Kg/m²)

Valores para espesores de acero en las caras de 0,5mm y densidad de 120 Kg/m ³			Distancia Entre Apoyos (m)		
			Carga Kg/m ²		
Espesor Nominal (mm)	Peso (Kg/m ²)	A. Térmico W/m ² *h*°K	80	100	120
50	16,0	0,66	2,91	2,52	2,23
60	17,2	0,56			
80	19,5	0,44			
100	21,9	0,35	3,75	3,20	2,75
150	27,8	0,24	4,60	4,26	3,68

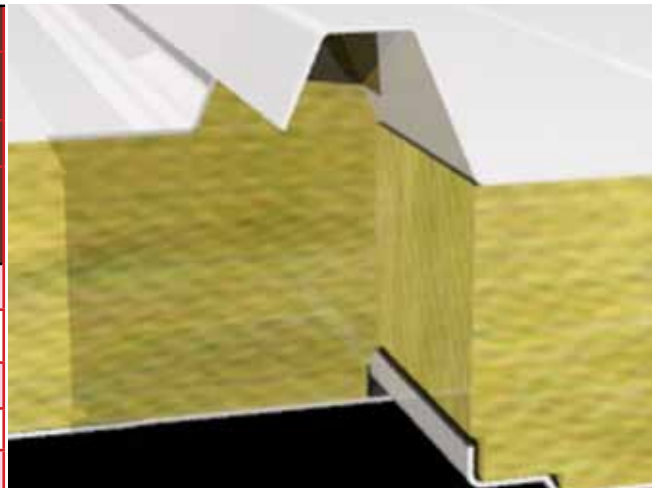

El panel de cubierta con núcleo de lana de roca, está formado por dos laminas metálicas con recubrimiento orgánico, y un núcleo de fibra mineral procedente de las rocas basálticas denominada lana de roca. Estas laminas están adheridas al núcleo mediante un adhesivo orgánico que es apropiado para esta aplicación creando un conjunto solidario que colabora mecánicamente, constituyendo una solución de placa machihembrada excepcional para la realización de envolventes externas en cubiertas donde existe una carga permanente que es compensada por las nervaduras del producto que hace que el producto se mantenga solidarios en el tiempo.

Este producto es un paso más en cuanto a la seguridad industrial se refiere ya que su baja contribución al fuego le hace un producto muy valorado por las compañías de seguros, que tienden a reducir las primas a los clientes que utilizan este tipo de productos.

- Reacción al Fuego A2-S1, d0
- Resistencia al Fuego EI-60 (Espesor 60mm) y EI-180 (Espesor de 100mm).
- Producto con marcado "CE" según norma EN-14509.



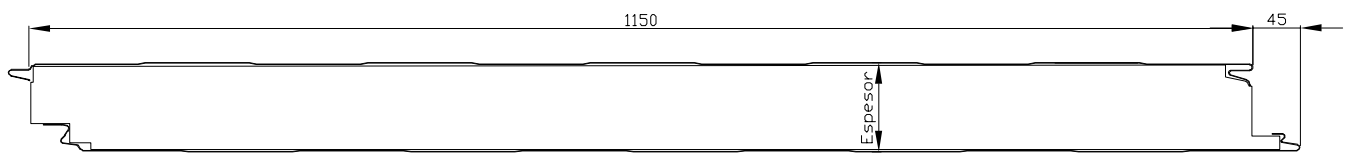

- El panel fachada fijación oculta con núcleo de lana de roca, es una excelente solución aislante que se emplea para la construcción de envolventes donde la seguridad frente al fuego o los requerimientos acústicos en su Version perforada de cara interior son requisitos principales para el cliente.
- El producto esta compuesto de dos laminas de acero galvanizado con recubrimiento orgánico acorde a la utilización del producto según el emplazamiento del edificio (borde del mar, ect) a petición del cliente, pidiéndose realizar el dibujo superficial de estas laminas exteriores, como nervado, liso o micro perfilado.
- Estas lamimas estan unidas al nucleo mediante adhesivo organico adecuado para aplicaciones que requieran resistencia, y reaccion al fuego, asi como para proyectos con prestaciones acusticas.



			Sobrecarga de Uso (Kg/m ²)		
			Distancia Entre Apoyos (m)		
			Carga en Kg/m ²		
Espesor Nominal (mm)	Peso (Kg/m ²)	A.Térmico W/m ² *h*°K	80	100	120
50	14,6	0,77	2,80	2,65	2,5
60	15,8	0,64			
80	18,2	0,47			
100	20,6	0,37	5,20	4,70	4,30
150	26,5	0,25	6,50	5,80	4,80

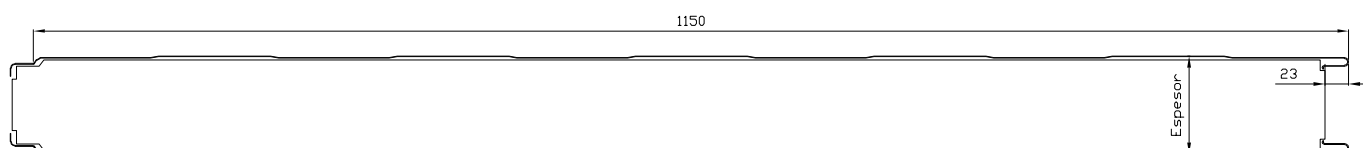
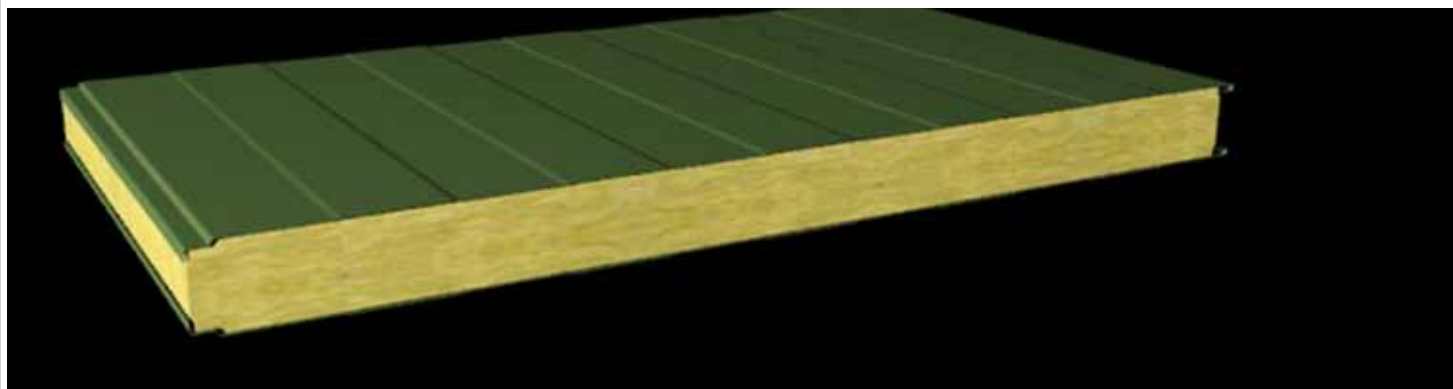

Sobrecarga de Uso (Kg/m²)

Valores para espesores de acero en las caras de 0,5mm y densidad de 120 Kg/m ³			Distancia Entre Apoyos (m)		
			Carga Kg/m ²		
Espesor Nominal (mm)	Peso (Kg/m ²)	A. Térmico W/m ² *h*°K	80	100	120
50	14,3	0,68	2,8	2,60	2,45
60	15,5	0,58			
80	17,9	0,44			
100	20,3	0,36	4,60	4,10	3,75
150	26,3	0,24	5,40	4,90	4,45

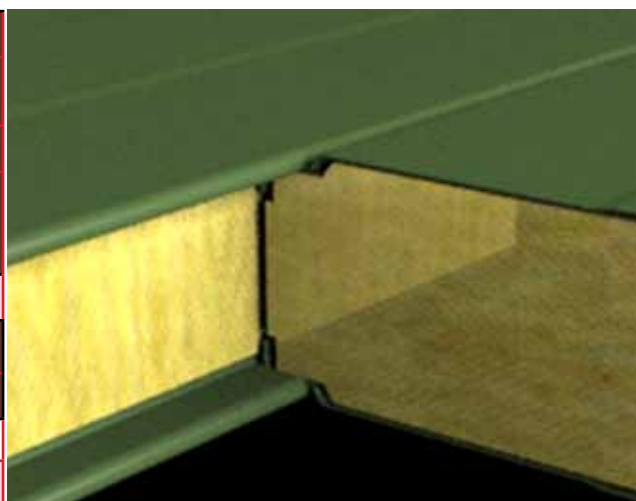

El panel de sectorización con núcleo de lana de roca, esta formado por dos láminas metálicas con recubrimiento orgánico, y un núcleo de fibra mineral procedente de las rocas basálticas denominada lana de roca. Estas laminas esta adheridas al núcleo mediante un adhesivo orgánico que es apropiado para esta aplicación creando un conjunto solidario que colabora mecánicamente, constituyendo una solución de placa machihembrada excepcional para la realización de sectorizaciones y cortafuegos en el interior de edificios además de comportarse como un excelente panel de fachada con fijaciones vistas Este producto es un paso mas en cuanto a la seguridad industrial se refiere ya que su baja contribución al fuego le hace un producto muy valorado por las compañías de seguros, que tienden a reducir las primas a los clientes que utilizan este tipo de productos.

- Reacción al Fuego A2-S1, d0
- Resistencia al Fuego EI-120 (Espesor 100mm) y EI-240 (Espesor de 120mm).



Mod. 1/400BAT



Aplicaciones:

Concebida para el montaje de panel sándwich LISO en posición horizontal y vertical.

Provista de una ventosa de grandes dimensiones (600 x 400), fabricada en aluminio con perfil de silicona que se adapta a pequeños desniveles.

Tiene la capacidad de manipular paneles de hasta 400 Kg y 14 mts de largo.

Sistema de gancho basculante, con 5 posiciones de anclaje a diferentes grados y volteo libre.

Volteo libre, según donde coloquemos la ventosa respecto al centro de gravedad del panel, este puede adoptar una posición vertical, horizontal o inclinado en diferentes grados.

Mod. 6/225BAT



Aplicaciones:

Sus 6 ventosas de 150mm de diámetro colocadas en dos líneas paralelas y su elevada posición de la estructura, la hacen muy eficaz para el montaje de panel con crestas.

La goma de sus ventosas soporta temperaturas de -70 y +200 grados.

Capacidad máxima de carga 225 Kg.

Sistema de gancho basculante con 5 posiciones de bloqueo y volteo libre.

Mod. 8/300BAT



Aplicaciones:

Diseñada para manipular y montar panel liso y grecado en posición horizontal y vertical.

Sus 8 ventosas de 150mm de diámetro colocadas en dos líneas paralelas y su elevada posición de la estructura, la hacen muy eficaz para el montaje de panel con crestas.

La goma de sus ventosas soporta temperaturas de -70 y +200 grados.

Capacidad máxima de carga 300kg.

Sistema de gancho basculante con 5 posiciones de bloqueo y volteo libre.

Mod. L8/300BAT



Aplicaciones:

Equipo de 2mts de largo y 80cm de ancho, provisto de 8 ventosas de 150mm de diámetro con capacidad máxima de carga de 300kg.

Dispone de 2 ganchos basculantes y 4 anclajes laterales.

Ideal para el montaje de panel de fachada en horizontal.

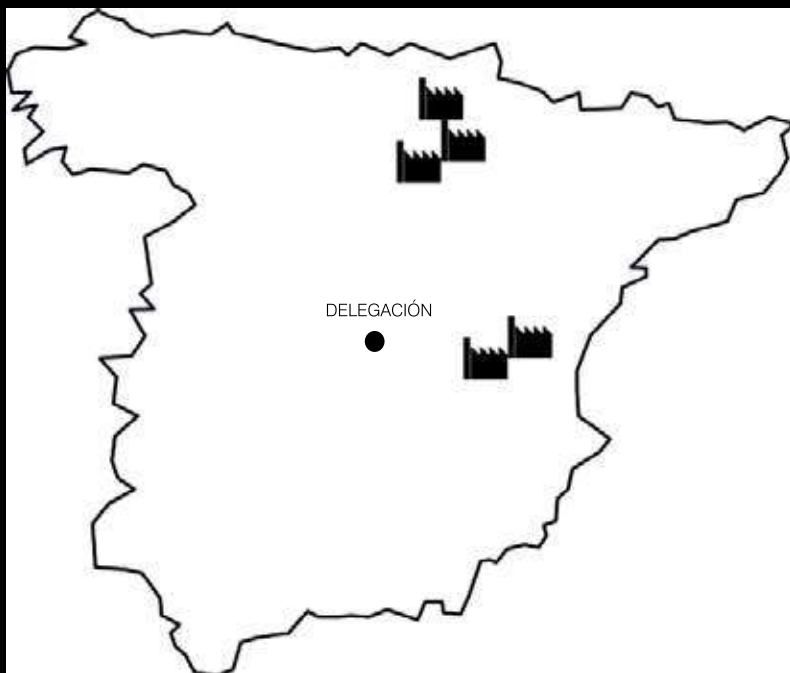

Contacto:



+34 673 498 042
+34 669 898 826

GRUPOPANEL PREFABRICADOS METALICOS S.L.

**Parque Empresarial Neinor Henares, Blo-
que 2, Nave 1, 28880- MECO (Madrid)**